

Link do produktu: <https://rehaiq.pl/trojkolowy-elektryczny-rower-rehabilitacyjny-hop-trikes-ehop20-p-62.html>



Trójkołowy elektryczny rower rehabilitacyjny HOP TRIKES - eHOP.20

Cena

11 249,00 zł

Opis produktu

HOP TRIKES

Rower rehabilitacyjny
trójkołowy

manualny lub
elektryczny



















Na tej stronie skonfigurujesz swój nowy wymarzony elektryczny rower trójkołowy HOP TRIKES

Rowery Hop Trikes umożliwiają rehabilitację ruchową osób z niepełnosprawnościami oraz osób starszych. Nie czekaj - skorzystaj z aktywności na świeżym powietrzu z HOP TRIKES

HOP NA ROWER

Jak złożyć zamówienie?

I. WYBIERZ KOLOR RAMY I ROZMIAR ROWERU

KOLOR RAMY		HOP 16	HOP 20	HOP 24	HOP 26
	Żółty				
	Różowy				
	Zielony				
	Pomarańczowy				
	Morski				
	Szary				

Rozmiar Hop Trikes	Wzrost użytkownika	Wew. długość nogi
Hop 16 - 16"	od +/- 105 cm	od +/- 47 cm
Hop 20 - 20"	od +/- 120 cm	od +/- 56 cm
Hop 24 - 24"	od +/- 135 cm	od +/- 65 cm
Hop 26 - 26"	od +/- 150 cm	od +/- 69 cm



II. POZNAJ WYPOSAŻENIE STANDARDOWE

Każdy rower HOP TRIKES w wyposażeniu standardowym posiada: ramę stalową z obniżonym profilem ułatwiającym wsiadanie, koła w rozmiarze: 16", 20", 24", 26" oraz o szerokości opony: 2", kierownicę standardową z regulacją wysokości i kąta pochylecia, osprzęt marki Shimano (przerzutki 7 biegów*, manetki*, wolnobieg*, hamulce V-Brake, klamki hamulcowe, wkład supportu, korbę Nexus*), hamulec rolkowy osi tylnej, wolne koło, piastę dynamo Shimano, oświetlenie przednie oraz tylne, amortyzator skrętu kierownicy (kierunku jazdy)***, koszyk oraz błotniki



* niedostępne w rozmiarze 16" oraz przy wyborze napędu z "ostrym kołem"

** niedostępne w rozmiarze 24" oraz 26" oraz przy wyborze skrętnej rączki do prowadzenia

III. DOBIERZ INDYWIDUALNE AKCESORIA, ZAPEWNIĄC STABILIZACJĘ I BEZPIECZEŃSTWO JAZDY

KIEROWNICA					
	Kierownica prosta z regulacją wysokości i kąta pochylecia	standard		Kierownica składana, możliwość ustawienia asymetrii, z regulacją wysokości i kąta pochylecia	397 PLN
	Kierownica zagięta z regulacją wysokości i kąta pochylecia	170 PLN			

* Kierownica składana niedostępna w HOP TRIKES o rozmiarze 16"

AKCESORIA DO PROWADZENIA I STEROWANIA ROWEREM					
	Rączka do prowadzenia z hamulcem stała	510 PLN		Rączka do prowadzenia z hamulcem z funkcją zmiany kierunku jazdy do ramy 16"	740 PLN
				Rączka do prowadzenia z hamulcem z funkcją zmiany kierunku jazdy do ramy 20"	795 PLN

* Rączki do prowadzenia dostępne tylko w HOP TRIKES o rozmiarach: 16" oraz 20"

** Regulacja wysokości rączki do prowadzenia w HOP TRIKES w rozmiarze 16": 73 cm - 99 cm

*** Regulacja wysokości rączki do prowadzenia w HOP TRIKES w rozmiarze 20": 81 cm - 107 cm

AKCESORIA DO STABILIZACJI TUŁOWIA					
	Sztycyca podsiodłowa z regulacją przód-tył i uchwytem do montażu akcesoriów wsparcia tułowia	170 PLN		Wsparcie sztywne pleców z pelotami* *wymagane ze sztycycą podsiodłową z regulacją i rurą oparcia	680 PLN
	Rura oparcia - rozmiar 1, 2, 3 lub 4* *wymagane ze sztycycą podsiodłową z regulacją	170 PLN		Pas stabilizujący do wsparcia bazowego* *wymagane ze sztycycą podsiodłową z regulacją, rurą oparcia i wsparciem sztywnym pleców	115 PLN
	Uchwyt uniwersalny* (mocowanie kamizelki) *wymagane ze sztycycą podsiodłową z regulacją i rurą oparcia	115 PLN		Wsparcie elastyczne tułowia* *wymagane ze sztycycą podsiodłową z regulacją i rurą oparcia	455 PLN

AKCESORIA DO STABILIZACJI TUŁOWIA					
	Kamizelka* *wymagane ze sztycycą podsiodłową z regulacją, rurą oparcia, uchwytem uniwersalnym i wsparciem sztywnym pleców	285 PLN		Zagłówek* *wymagane ze sztycycą podsiodłową z regulacją i rurą oparcia	397 PLN
	Spodenki do stabilizacji miednicy* *wymagane ze sztycycą podsiodłową z regulacją, rurą oparcia, uchwytem uniwersalnym i wsparciem sztywnym pleców	285 PLN			

* Jeżeli chcesz wybrać dodatkowe akcesoria do stabilizacji tułowia, wybierz w konfiguratorze na górze strony sztycę z regulacją przód-tył oraz rurę oparcia w wybranym rozmiarze

** Następujące elementy konfiguratora: wsparcie sztywne pleców, wsparcie elastyczne tułowia, zagłówek oraz pas stabilizujący (piersiowy) wymagają doboru Rury oparcia w rozmiarze 3 lub 4

AKCESORIA DO STABILIZACJI KOŃCZYN DOLNYCH					
	Platforma stopy z paskiem - 2 szt.	230 PLN		Platforma stopy regulowana z paskiem i ortezą - 2 szt.	1050 PLN
	Platforma stopy regulowana z paskiem - 2 szt.	455 PLN		Skrót korby (zakres 55 mm) - 1 szt. (prawa lub lewa)	250 PLN

**Jeżeli potrzebujesz pomocy przy konfiguracji swojego nowego roweru HOP TIKES
> > > [napisz do nas](#) i umów niezobowiązujący pokaz !**

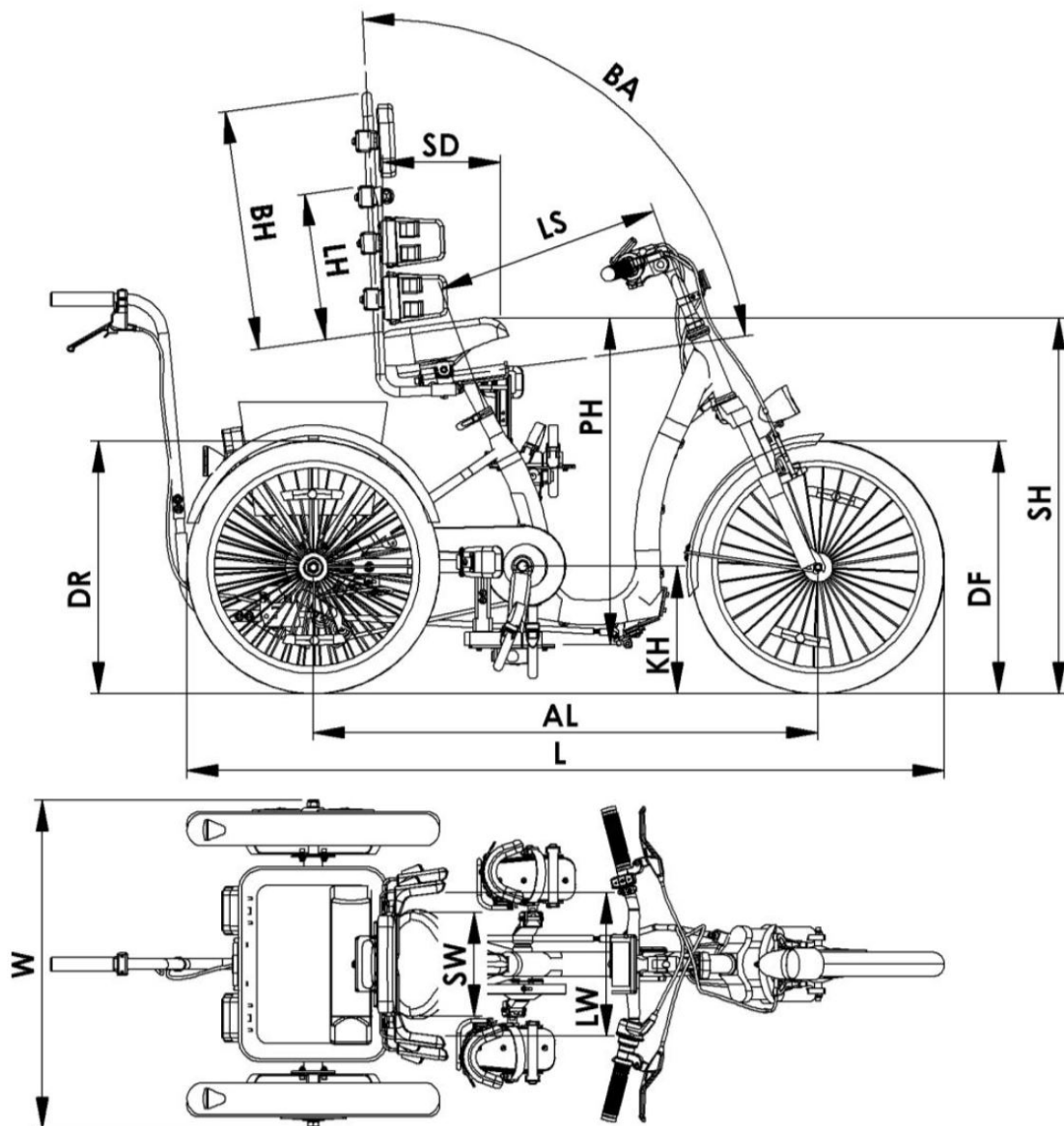

Lp.	Parametr	Jednostka	Symbol	HOP.16	HOP.20	HOP.24	HOP.26
1	Wysokość siedziska	cm	SH	64÷75	74÷87,5	84÷95	90÷100
2	Głębokość siedziska	cm	SD	25	25	25	25
3	Szerokość siedziska	cm	SW	25	25	25	25
4	Wychylenie pleców	°	BA	85°÷100°	85°÷100°	85°÷100°	85°÷100°
5	Długość pleców	cm	BH	30÷55	30÷55	30÷55	30÷55
6	Wysokość pelot piersiowych	cm	LH	16÷40	16÷40	16÷40	16÷40
7	Szerokość pelot piersiowych	cm	LW	20÷36	20÷36	20÷36	20÷36
8	Odległość od siodełka do pedału w dolnej pozycji	cm	PH	58÷72	68÷78	72÷83	76÷86,5
9	Wysokość suportu od podłoża	cm	KH	21	26	30	30
10	Rozstaw osi	cm	AL	83	104,5	120	123
11	Rozstaw siedziska i sterów	cm	LS	39	47	53	58
12	Długość	cm	L	124	155	181	190
13	Szerokość	cm	W	67,5	67,5	75	75
14	Wysokość	cm	H	67,5	89,5	98,5	103,5
15	Średnica koła tylnego	cm	DR	40,7	50,8	61	66
16	Średnica koła przedniego	cm	DF	40,7	50,8	61	66
17	Maksymalna waga pacjenta	kg		40	60	80	100
18	Maksymalne obciążenie	kg		150	150	150	150

Producent: LIW Care Technology Sp. z o. o.

Produkt posiada dodatkowe opcje:

Kolor: Morski , Pomarańczowy , Różowy , Szary , Zielony , Żółty

Wspornik kierownicy: BP1255 - z regulacją nachylenia mostka , BP0366 - wysoki (30 cm) bez regulacji nachylenia

Kierownica: BP1375 - Standardowa , BP1605 - Retro (+ 140,00 zł) , BP1766 - Wysoka (chromowana) (+ 160,00 zł) , BP1270 - Zagięta z regulacją (rogata) (+ 180,00 zł)

Akcesoria do prowadzenia: Brak , BP0175 - Rączka z hamulcem stała (+ 550,00 zł) , BP0245 - Rączka z hamulcem skrzętna - roz. 20" (+ 860,00 zł)

Sztycyca podsiodłowa: BP1296 - Standard dla roz. 20"-26" , BP1297 - Amortyzowana dla roz. 20"-26" (+ 65,00 zł) , BP0111 - regulacją przód-tył i uchwytem - roz. 20"-26" (+ 180,00 zł)

Rura oparcia: Brak , BP0225 - Rozmiar 1 (26 cm) (+ 180,00 zł) , BP0226 - Rozmiar 2 (35 cm) (+ 180,00 zł) , BP0227 - Rozmiar 3 (42 cm) (+ 180,00 zł) , BP0228 - Rozmiar 4 (59 cm) (+ 180,00 zł)

Kamizelka: Brak , BP1363 - Rozmiar 1 (+ 290,00 zł) , BP1364 - Rozmiar 2 (+ 290,00 zł) , BP1365 - Rozmiar 3 (+ 290,00 zł)

Spodenki stabilizujące: Brak , BP1369 - Rozmiar 1 (+ 290,00 zł) , BP1370 - Rozmiar 2 (+ 290,00 zł) , BP1371 - Rozmiar 3 (+ 290,00 zł)

Wsparcie sztywne pleców - roz. 1: Brak , BP0211 - 1 sztuka (+ 720,00 zł) , BP0211 - 2 sztuki (+ 1 440,00 zł) , BP0211 - 3 sztuki (+ 2 160,00 zł)

Wsparcie sztywne pleców - roz. 2: Brak , BP0212 - 1 sztuka (+ 720,00 zł) , BP0212 - 2 sztuki (+ 1 440,00 zł) , BP0212 - 3 sztuki (+ 2 160,00 zł)

Wsparcie sztywne pleców - roz. 3: Brak , BP0213 - 1 sztuka (+ 720,00 zł) , BP0213 - 2 sztuki (+ 1 440,00 zł) , BP0213 - 3 sztuki (+ 2 160,00 zł)

Uchwyt uniwersalny - roz. 1: Brak , BP0130 - 1 sztuka (+ 130,00 zł) , BP0130 - 2 sztuki (+ 260,00 zł) , BP0130 - 3 sztuki (+ 390,00 zł) , BP0130 - 4 sztuki (+ 520,00 zł)

Uchwyt uniwersalny - roz. 2: Brak , BP0136 - 1 sztuka (+ 130,00 zł) , BP0136 - 2 sztuki (+ 260,00 zł) , BP0136 - 3 sztuki (+ 390,00 zł) , BP0136 - 4 sztuki (+ 520,00 zł)

Uchwyt uniwersalny - roz. 3: Brak , BP0134 - 1 sztuka (+ 130,00 zł) , BP0134 - 2 sztuki (+ 260,00 zł) , BP0134 - 3 sztuki (+ 390,00 zł) , BP0134 - 4 sztuki (+ 520,00 zł)

Wsparcie elastyczne - roz. 1: Brak , BP0205 - 1 sztuka (+ 490,00 zł) , BP0205 - 2 sztuki (+ 980,00 zł)

Wsparcie elastyczne - roz. 2: Brak , BP0207 - 1 sztuka (+ 490,00 zł) , BP0207 - 2 sztuki (+ 980,00 zł)

Wsparcie elastyczne - roz. 3: Brak , BP0206 - 1 sztuka (+ 490,00 zł) , BP0206 - 2 sztuki (+ 980,00 zł)

Pas piersiowy - roz. 1: Brak , BP1366 - 1 sztuka (18 cm x 5,5 cm) (+ 130,00 zł), BP1366 - 2 sztuki (18 cm x 5,5 cm) (+ 260,00 zł), BP1366 - 3 sztuki (18 cm x 5,5 cm) (+ 390,00 zł)

Pas piersiowy - roz. 2: Brak , BP1367 - 1 sztuka (25 cm x 7 cm) (+ 130,00 zł), BP1367 - 2 sztuki (25 cm x 7 cm) (+ 260,00 zł), BP1367 - 3 sztuki (25 cm x 7 cm) (+ 390,00 zł)

Pas piersiowy - roz. 3: Brak , BP1368 - 1 sztuka (30,5 cm x 7,5 cm) (+ 130,00 zł), BP1368 - 2 sztuki (30,5 cm x 7,5 cm) (+ 260,00 zł), BP1368 - 3 sztuki (30,5 cm x 7,5 cm) (+ 390,00 zł)

Zaglówek: Brak , BP0140 - Rozmiar 1 (+ 450,00 zł), BP0141 - Rozmiar 2 (+ 450,00 zł)

Korba: BP0298 - 28T L127 , BP0297 - 28T L152 , BP0296 - 33T L170

Skrót korby: Brak , BP0102 + BP0103 - prawy i lewy (do korby 33T L170) (+ 550,00 zł), BP0102 - prawy (do korby 33T L170) (+ 275,00 zł), BP0103 - lewy (do korby 33T L170) (+ 275,00 zł)

Pedały: BP0301 - Małe , BP0300 - Duże , BP0302 - Pedały z paskiem (+ 235,00 zł)

Platformy stopy regulowane: Brak , BP0215 + BP0214 - Rozmiar 1 - para (+ 520,00 zł), BP0217 + BP0216 - Rozmiar 2 - para (+ 520,00 zł), BP0219 + BP0218 - Rozmiar 3 - para (+ 520,00 zł), BP0214 - Rozmiar 1 - prawa (+ 260,00 zł), BP0215 - Rozmiar 1 - lewa (+ 260,00 zł), BP0216 - Rozmiar 2 - prawa (+ 260,00 zł), BP0217 - Rozmiar 2 - lewa (+ 260,00 zł), BP0218 - Rozmiar 3 - prawa (+ 260,00 zł), BP0219 - Rozmiar 3 - lewa (+ 260,00 zł)

Ortezy: Brak , BP0232 + BP0230 - Rozmiar 1 - para (+ 700,00 zł), BP0239 + BP0237 - Rozmiar 2 - para (+ 700,00 zł), BP0230 - Rozmiar 1 - prawa (+ 350,00 zł), BP0232 - Rozmiar 1 - lewa (+ 350,00 zł), BP0237 - Rozmiar 2 - prawa (+ 350,00 zł), BP0239 - Rozmiar 2 - lewa (+ 350,00 zł)

Siodełko: BP1571 - Niebieskie (dziecięce) , BP1572 - Szare (dziecięce) , BP1570 - Kolorowe (dziecięce) , BP1569 - Duże żelowe (z wcięciem) , BP1018 - Duże żelowe (bez wcięcia) , BP1238 - Monocyklowe

Manetka elektryczna: Brak , Tak - BP1306 (+ 250,00 zł)

Stojak do rehabilitacji domowej: Tak - BP0285 - do Hop 20'

Dodatkowa bateria do eHop - 36V,: Nie , Tak (+ 1 620,00 zł)